

FR

CONDITION DE GARANTIE

Ce produit est garanti pour une période de 2 ans à partir de la date d'achat*, contre toute défaillance résultant d'un vice de fabrication ou de matériel. Cette garantie ne couvre pas les vices ou les dommages résultant d'une mauvaise installation, d'une utilisation incorrecte ou de l'usure anormale du produit.
*sur présentation du ticket de caisse.

06/2017

NL

GARANTIEVOORWAARDEN

Dit product wordt gegarandeerd voor een periode van 2 jaar vanaf de aankoopdatum*, voor elke storing die het gevolg is van een fabricagefout of het materiaal. Gebreken of schade door slechte installatie, onjuist gebruik of abnormale slijtage van het product worden niet gedekt door deze garantie.
*op vertoon van kassabon.

ES

CONDICIONES DE GARANTÍA

El certificado de garantía de este producto tiene una duración de 2 años a partir de la fecha de compra* que se limita a los defectos de fabricación y averías del material. Se excluyen de la garantía deficiencias o daños originados por una mala instalación, errores en la manipulación o por un uso inadecuado.
*previa presentación del comprobante de compra.

955785
TT TU 137A+ SHIC

Réfrigérateur
Koelkast
Refrigerador

GUIDE D'UTILISATION	02
HANDLEIDING	16
INSTRUCCIONES DE USO	30

ELECTRO DEPOT

1 route de Vendeville
59155 FACHES-THUMESNIL



Made in PRC

4075964

VALBERG



ENERG
енергия • ενεργεια



VALBERG

955785
TT TU 137 A+ SHIC

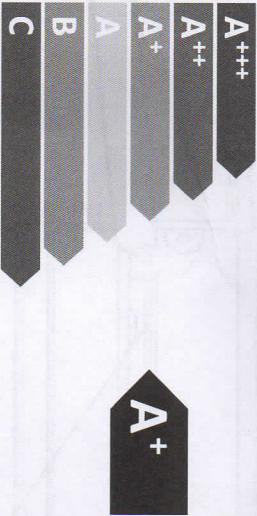

ENERGIA-EHEPTHA
ENERGIA-ENERGIA
ENERGY-ENERGIE-ENERGI

118
kWh/annum

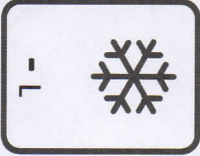
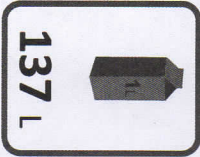

2010/1060

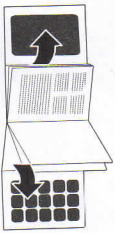

ТОПЛО ОУТРОД



1379000 PIVA 3170V

113790M

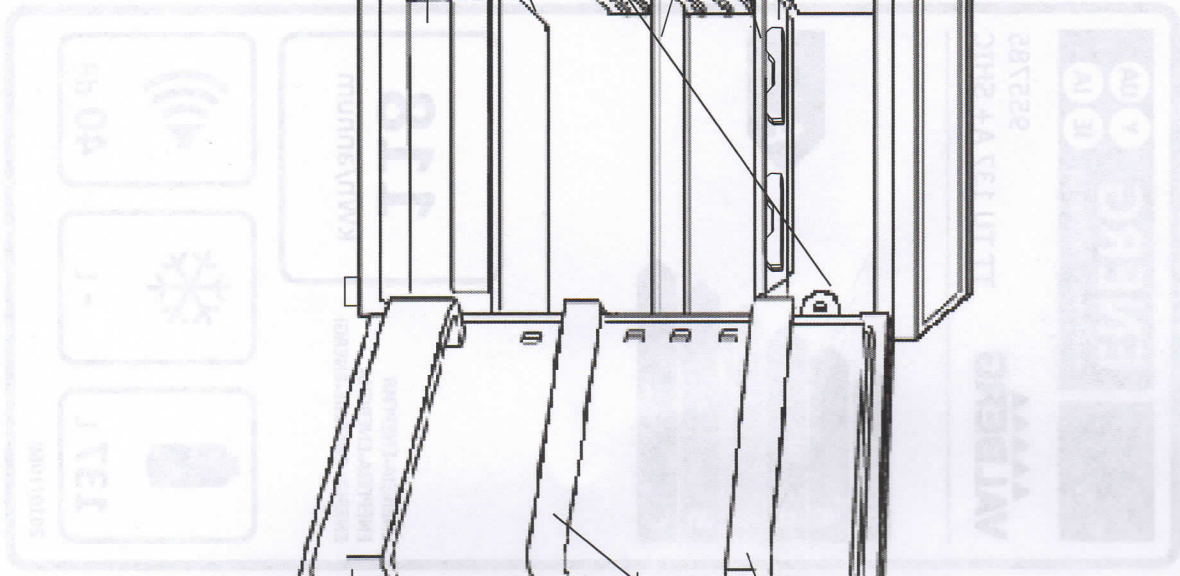
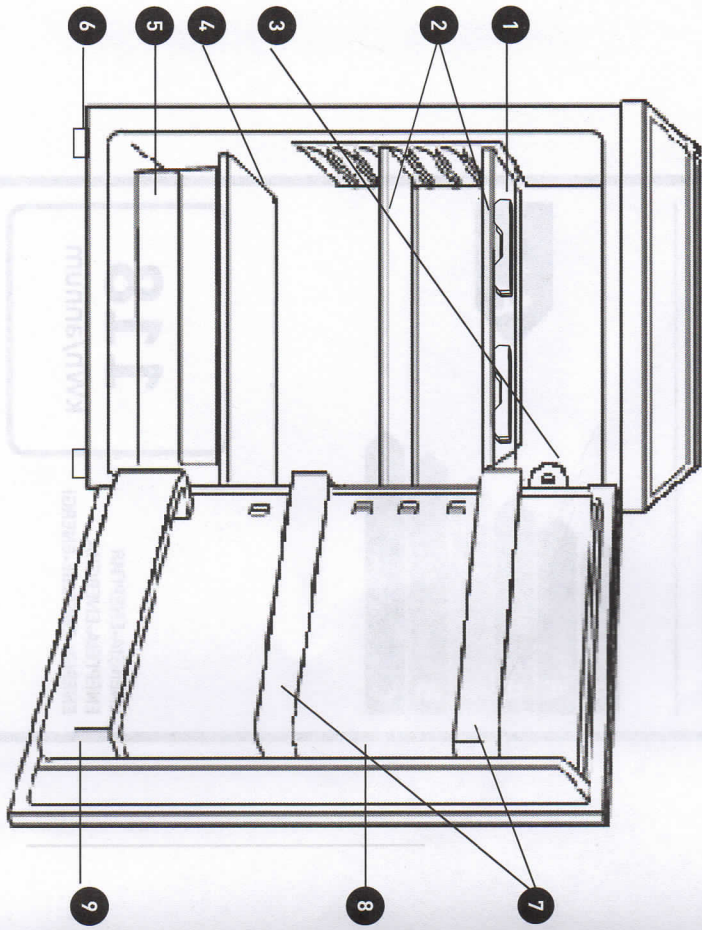

СРЕВЛАВ

МОДЕЛ: СРЕВЛАВ
СРЕВЛАВ
СРЕВЛАВ

A	Avant d'utiliser l'appareil	4	Consignes de sécurité
B	Aperçu de l'appareil	6	Composants 6 Aperçu de l'appareil 6 Utilisation prévue 6 Caractéristiques
C	Utilisation de l'appareil	8	Panneau des commandes 9 Avant la première utilisation 10 Installation 11 Fonctionnement 11 Retournement de la porte
D	Nettoyage et entretien	12	Nettoyage et entretien 13 Dégivrage 13 Conseils utiles et astuces
E	Mise au rebut	14	Mise au rebut de votre ancien appareil

Merci !

Merci d'avoir choisi ce produit VALBERG. Choisis, testés et recommandés par ELECTRO DEPOT, les produits de la marque VALBERG vous assurent une utilisation simple, une performance fiable et une qualité irréprochable. Grâce à cet appareil, vous savez que chaque utilisation vous apportera satisfaction.

Bienvenue chez ELECTRO DEPOT.

Visitez notre site Internet : www.electrodepot.fr

VOTRE AVIS COMPTE !



PARTAGEZ
VOTRE EXPERIENCE
SUR LES PRODUITS

Parce que votre satisfaction est notre priorité, nous vous proposons de donner votre avis sur ce produit. Il sera transmis et analysé par nos équipes afin d'améliorer continuellement le produit.

Donnez votre avis sur : <http://www.electrodepot.fr/avis-client>



ELECTRO DEPOT

Les notices sont aussi disponibles sur le site <http://www.electrodepot.fr/sav/notices/>

Consignes de sécurité

VEUILLEZ LIRE ATTENTIVEMENT LES INSTRUCTIONS AVANT D'UTILISER L'APPAREIL ET CONSERVEZ-LES POUR POUVOIR LES CONSULTER LORSQUE VOUS EN AUREZ BESOIN.

Consignes générales

- Cet appareil est uniquement destiné à une utilisation domestique et intérieurs. Le produit doit être installé en respectant les règles nationales d'installation.
- La prise de l'installation doit toujours être munie d'un raccordement à la terre. Si l'approvisionnement en courant n'est pas connecté à la terre ; vous ne devez pas connecter l'appareil.
- Si le câble d'alimentation est endommagé, il doit être remplacé par le fabricant, son service après-vente ou des personnes de qualification similaire afin d'éviter un danger.
- Cet appareil est destiné à être utilisé dans des ap-

plications domestiques et analogues telles que :

- les coins cuisines réservés au personnel des magasins, bureaux et autres environnements professionnels;
- les fermes et l'utilisation par les clients des hôtels, motels et autres environnements à caractère résidentiel;
- les environnements de type chambres d'hôtes;
- la restauration et autres applications similaires hormis la vente au détail.
- Ne pas stocker dans cet appareil des substances explosives telles que des aérosols contenant des gaz propulseurs inflammables.

Sécurité des enfants

- Cet appareil peut être utilisé par des enfants âgés de 8 ans et plus et les personnes ayant des capacités physiques, sensorielles ou mentales, ou un manque d'expérience et de connaissances si elles ont été formées et encadrées pour l'utilisation de cet appareil en toute sécurité et de comprendre la risques

impliqués. Les enfants ne doivent pas jouer avec l'appareil. Le nettoyage et la maintenance ne doivent pas être effectués par des enfants sans surveillance.

Mises en garde spéciales

- **MISE EN GARDE** : maintenir dégagées de toute obstruction les ouvertures de ventilation dans l'enceinte de l'appareil, dans sa partie extérieure ou dans sa structure d'encastrement.
- **MISE EN GARDE** : ne pas utiliser de dispositifs mécaniques ou autres moyens pour accélérer le processus de dégivrage, autres que ceux recommandés par le fabricant.
- **MISE EN GARDE** : ne pas endommager le circuit de réfrigération.
- **MISE EN GARDE** : ne pas utiliser d'appareils électriques à l'intérieur du compartiment destiné à la conservation des denrées alimentaires, à moins qu'ils ne soient du type recommandé par le fabricant.
- **MISE EN GARDE** : pour éviter un danger causé par une instabilité de

l'appareil, celui-ci doit être installé et fixé en accord avec les instructions de la notice d'installation.

Mises en garde

- Lorsque vous dégivrez, n'utilisez jamais d'objet coupant ou métallique pour enlever la glace sur la surface de l'évaporateur pour ne pas endommager ce dernier.
- Ne mettez pas de bouteille contenant une boisson dans le congélateur, car elle pourrait éclater et endommager le réfrigérateur.
- En ce qui concerne les informations pour l'installation, la manipulation, l'entretien, le remplacement des lampes et la mise au rebut de l'appareil, référez-vous aux paragraphes ci-après de la notice.
- En ce qui concerne les détails sur la façon de nettoyer les surfaces qui sont au contact des denrées alimentaires, référez-vous au paragraphe « Nettoyage » ci-après de la notice.

Composants

- 1 Plateau à œufs
- 2 Étagère de rangement
- 3 Ampoule LED et dispositif de régulation de la température
- 4 Couvercle du bac à légumes
- 5 Bac à légumes
- 6 Pieds réglables
- 7 Étagère de porte supérieure
- 8 Porte
- 9 Étagère de porte inférieure

Aperçu de l'appareil

- Déballer l'appareil. Retirer toutes les étiquettes du produit. Veuillez vérifier son exhaustivité et s'il est en bon état. Si l'appareil est endommagé ou présente un dysfonctionnement, ne l'utilisez pas et rappez-le à votre revendeur ou service après-vente.
- Conservez tous les emballages hors de portée des enfants. Il existe un risque d'accident si les enfants jouent avec les matériaux d'emballage.

Utilisation prévue

- Ce type de réfrigérateur est beaucoup utilisé dans des hôtels, des bureaux, des maisons et dortoirs d'étudiants. Son compresseur est très efficace et sa structure classique. Il présente les avantages suivants : consommation d'électricité peu élevée, compartiment congélation et facilité d'emploi.

Caractéristiques

Référence :	955785 - TT TU 137 A+ SHIC
Marque :	VALBERG

Caractéristiques générales

Type :	1 porte
Type de froid :	Statique
Volume net total :	(l) 137
Totalité du volume brut :	(l) 138
Tension d'alimentation :	220 - 240 V / 50 Hz, 0,5 A
Puissance de la lampe LED:	1,5 W
Pieds réglables :	Oui
Portes réversibles :	Oui
Catégorie d'appareil de réfrigération ménager :	1
Type d'installation :	Pose libre

Caractéristiques du réfrigérateur

Volume net :	(l) 137
Type de dégivrage :	Manuel
Thermostat réglable :	Oui
Éclairage intérieur :	Oui

Caractéristiques techniques

Classe énergétique :	A+
Classe climatique :	N/ST/T
Nombre d'étoiles :	/
Niveau sonore :	(dB(A)) 40
Consommation journalière :	0,323 kWh/24h

(Cet appareil est conçu pour être utilisé à une température ambiante située entre 16 °C [température minimale] et 43 °C [température maximale])

Consommation annuelle :	[kWh / an]	118
[Consommation d'énergie : 118 kWh par an, basée sur les résultats de tests standard sur 24 heures. La consommation d'énergie réelle dépend du mode d'utilisation de l'appareil et de son emplacement]		
Fluide réfrigérant :		R600a (22 g)
Dimensions nettes :	[H x L x P en cm]	84,5 x 56x 57,5
Poids net :	[kg]	28

Les spécifications peuvent être modifiées sans notification préalable, du fait d'améliorations apportées aux produits

Panneau des commandes

Mise en route et régulation de la température

Insérez la fiche du câble de raccordement dans la prise de courant équipée d'un contact de protection de mise à la terre. Lorsque la porte du compartiment réfrigérateur s'ouvre, l'éclairage interne s'allume.

Le bouton de sélection de température se trouve sur la paroi gauche du compartiment réfrigérateur. Positionner le bouton sur « **0** » revient à mettre l'appareil hors tension (off).

Tourner ce bouton dans le sens des aiguilles d'une montre permet d'activer l'unité de réfrigération qui fonctionne alors automatiquement. Le réglage « **1** » correspond à la température la plus élevée, le réglage le plus chaud possible. Le réglage « **7** » (end-stop) correspond à la température la plus basse, le réglage le plus froid possible.



ATTENTION !

Généralement, nous vous conseillons de sélectionner un réglage de **5** ; si vous souhaitez obtenir une température plus élevée ou plus basse, veuillez positionner le bouton sur un réglage plus chaud ou plus froid en conséquence.

Avant la première utilisation

Nettoyage avant l'utilisation

Avant la première utilisation de l'appareil, lavez l'intérieur ainsi que tous les accessoires internes à l'eau tiède, avec du savon neutre afin d'éliminer l'odeur typique d'un tout nouveau produit, puis séchez entièrement.



ATTENTION !

- Les températures ambiantes élevées (par ex. les jours chauds d'été) et un réglage froid (position **6** à **7**) peuvent faire fonctionner le compresseur en continu ou sans interruption !
- **Raison** : lorsque la température ambiante est élevée, le compresseur doit fonctionner en continu afin de maintenir la température basse dans l'appareil.

Installation

Installation et positionnement

- 1 100 mm
- 2 100 mm
- 3 75 mm

Les appareils ne doivent pas être exposés à la pluie. Laissez un espace suffisant au niveau de la section arrière inférieure de l'appareil pour permettre à l'air de circuler librement, car une mauvaise circulation d'air peut avoir une incidence sur la performance de l'appareil. Il convient de positionner les appareils intégrés à l'écart d'éventuelles sources de chaleur, notamment les radiateurs et les rayons du soleil.

Mise en équilibre

L'appareil doit être de niveau afin d'éviter toute vibration. Pour garantir l'équilibre de l'appareil, celui-ci doit être positionné à la verticale et les deux pieds de réglage doivent être en contact stable avec le sol. Vous pouvez également régler le niveau en desserrant le réglage du niveau approprié à l'avant (à l'aide des doigts ou d'une clé appropriée).

Branchement électrique

ATTENTION
Tous les travaux d'électricité nécessaires pour l'installation de cet appareil doivent être confiés à du personnel qualifié ou agréé.

ATTENTION !

- Il est nécessaire de maintenir une bonne aération autour du réfrigérateur afin de permettre la dissipation de la chaleur, une grande efficacité et un espace suffisamment dégagé doit être créé autour du réfrigérateur.
- Nous recommandons un espace de 75 mm entre le dos du réfrigérateur et le mur et un espace minimum de 25 mm des deux côtés, une hauteur supérieure à 100 mm à partir de la partie supérieure et un espace dégagé à l'avant pour permettre aux portes de s'ouvrir à 160°.

Bac à légumes

Pour la conservation des fruits et légumes

Compartment réfrigérateur

Pour la conservation des aliments qui ne nécessitent pas d'être congelés. Il comporte différentes sections adaptées à différentes sortes d'aliments.

Retournement de la porte

Le sens dans lequel la porte s'ouvre peut être modifié de la droite (tel que livré) à la gauche, si l'emplacement d'installation s'y prête. Outils nécessaires :

- 1 Un tournevis avec douille de 1,8 mm
- 2 Tournevis cruciforme
- 3 Couteau à mastiquer ou tournevis fin et plat

Avant de commencer, placez le réfrigérateur sur son dos afin d'avoir accès à la base. Vous devez le poser sur l'emballage en mousse onctueuse ou sur des matériaux similaires afin d'éviter d'endommager les tuyaux de refroidissement situés au dos du réfrigérateur.

Retournement de la porte

- 6 Placez le réfrigérateur à la verticale, retirez les deux vis situées au dos du couvercle supérieur, puis soulevez le couvercle supérieur et posez-le sur une surface rembourrée afin de prévenir toute rayure.

- 7 Retirez les quatre vis tel qu'illustré par le schéma ci-après. Soulevez la paumelle de la charnière supérieure, puis rangez-la en lieu sûr.

ATTENTION
Cet appareil doit être mis à la terre. Le fabricant décline toute responsabilité en cas de non-respect de ces mesures de sécurité.

Fonctionnement

Étagères/plateaux amovibles

- Votre appareil est doté de diverses étagères de stockage en verre ou en plastique ou de plateaux de fil. Différents modèles présentent des combinaisons différentes et différents modèles comportent des caractéristiques différentes.
- Les parois du réfrigérateur sont équipées d'une série de guide afin que les étagères puissent être placées comme vous le souhaitez.

Retrait l'étagère de porte

- 3 Tenez le côté gauche de l'étagère de porte, appuyez sur l'autre côté vers l'intérieur, puis soulevez ce côté jusqu'à ce qu'il se détache du revêtement. Ensuite, vous pouvez détacher l'étagère de porte du revêtement.

Installation de l'étagère de porte

- 4 Pour commencer, installez le côté gauche de l'étagère de porte. Ensuite, appuyez sur l'autre côté vers l'intérieur et appuyez sur ce côté jusqu'à ce qu'il s'installe.

8 Soulevez la porte, puis posez-la sur une surface rembourrée afin de prévenir toute rayure. Retirez les deux pieds réglables, puis retirez le support de la charnière inférieure en desserrant les boulons. Ensuite, transférez-les vers un autre côté.

9 Posez la porte dans sa nouvelle place en vous assurant que le goujon s'insère dans la bague située sur la section du cadre inférieur. Remettez en place le couvercle en logeant la paumelle de la charnière supérieure dans le trou de la porte supérieure, en la fixant solidement à l'aide des 2 vis. Remettez en place 2 autres vis de l'autre côté.

10 Placez le couvercle supérieur dans le congélateur. Serrez les 2 vis sur le dos du couvercle supérieur.



ATTENTION

Lors de la modification du sens dans lequel la porte s'ouvre, l'appareil ne doit pas être branché au secteur. Retirez au préalable la fiche de la prise secteur.

Nettoyage et entretien

Pour des raisons hygiéniques, l'intérieur de l'appareil, y compris les accessoires intérieurs, devrait être nettoyé régulièrement. Il convient de procéder au nettoyage et à l'entretien de l'appareil au minimum tous les deux mois.



ATTENTION !

Risque de choc électrique !

L'appareil ne doit pas être branché à la prise de courant en cours de nettoyage. Avant de procéder au nettoyage, mettez hors tension l'appareil, puis retirez la fiche de la prise de courant. Ensuite, coupez le disjoncteur ou retirez le fusible.

Remarque

- Enlevez les aliments de l'appareil avant de procéder à son nettoyage. Conservez ceux-ci dans un endroit frais et couvrez-les convenablement.
- Ne nettoyez jamais l'appareil avec un nettoyeur à vapeur. L'humidité pour-rail s'accumuler dans les composants électriques.
- Les vapeurs chaudes peuvent causer des dommages aux pièces en plastique.
- Les huiles étherées et solvants organiques peuvent attaquer les pièces en plastique, par ex. du jus de citron ou du jus obtenu à partir de la peau d'une orange, de l'acide butyrique ou des nettoyeurs contenant de l'acide acétique.
- N'utilisez pas de nettoyeurs abrasifs.

• Nettoyez l'appareil et les accessoires intérieurs avec un chiffon et de l'eau tiède. Les liquides vaisselles disponibles dans le commerce peuvent également être utilisés.

- Après nettoyage, essuyez le produit à l'eau fraîche, à l'aide d'un torchon propre.
- L'accumulation de poussière sur le condenseur augmente la consommation d'énergie : nettoyez le condenseur situé au dos de l'appareil une fois par an à l'aide d'une brosse aux poils souples ou d'un aspirateur. (Uniquement pour un produit doté d'un condenseur extérieur)
- Vérifiez le trou d'évacuation d'eau situé sur la paroi arrière du compartiment réfrigérateur.
- Débouchez un trou d'évacuation obs-trué à l'aide d'un objet tel qu'un piquet tendre, et veillez à n'endommager la carcasse de l'appareil d'aucune ma-nière que ce soit en utilisant des objets tranchants.
- Après séchage de tous les éléments, remettez en marche l'appareil.

Dégivrage

Dégivrage dans le compartiment de conservation d'aliments frais

L'eau issue de l'option de dégivrage est évacuée automatiquement dans le plateau d'égouttement à travers un tuyau d'évacua-tion situé au dos de l'appareil.

Mise hors service de l'appareil

- Videz l'appareil.
- Débranchez la fiche de la prise de courant.
- Nettoyez entièrement l'appareil (consultez la section Nettoyage et entretien).

Conseils utiles et astuces

• Laissez la porte ouverte afin d'éviter toute formation d'odeurs.

Bruits pendant l'utilisation de l'appareil

- **Claquements** - Chaque fois que le compresseur s'allume ou s'éteint, un claquement se fait entendre.
- **Bourdonnement** - Dès que le com-pressueur se met en marche, vous l'entendez bourdonner.
- **Barbotement** - Lorsque le réfrigé-rant circule dans les tubes fins, vous entendez des bruits de barbotement et d'éclaboussement.
- **Éclaboussements** - Même après l'arrêt du compresseur, ce bruit peut être entendu pendant un court laps de temps.

Astuces permettant d'économiser de l'énergie

- Ne pas installer l'appareil à proximité de fours, de radiateurs ou de toutes autres sources de chaleur.
- Maintenez au minimum la durée d'ou-verture de l'appareil.
- Ne pas régler la température à un niveau plus froid que nécessaire.
- Assurez-vous que les plaques latérales et la plaque arrière de l'appareil se trouvent à une certaine distance du mur, et suivez les instructions relatives à l'installation.
- Si le schéma indique la combinaison correcte des tiroirs, du bac à légumes et des étagères, ne pas régler la com-binaison, car cela aurait une incidence sur la consommation d'énergie.

Français

Conseils relatifs à la réfrigération d'aliments frais

- Ne pas conserver des aliments chauds ou des liquides qui s'évaporent dans l'appareil.
 - Ne pas couvrir ou envelopper les aliments, en particulier s'ils ont des arômes ou des odeurs forts.
 - Placez les aliments de manière à ce l'air puisse circuler librement autour.
- Conseils relatives à la réfrigération**
- **Viande (tous les types)** : à envelopper dans des sachets en polyéthylène (plastique) et à placer sur l'étagère en verre au-dessus, et ce pendant seulement un ou deux jours au maximum.
 - **Aliments cuits, mets froids, etc...** : ceux-ci doivent être couverts et peuvent être placés sur n'importe quelle étagère.
 - **Fruits et légumes** : ceux-ci doivent être convenablement nettoyés et placés dans le tiroir spécial fourni.
 - **Beurre et fromage** : ceux-ci doivent être placés dans du papier aluminium ou des sachets en polyéthylène (plastique) en veillant à en éliminer autant d'air que possible.
 - **Bouteilles de Lait** : celles-ci doivent être munies d'un capuchon et rangées dans le casier de bouteilles situé sur la porte.

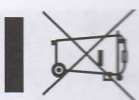
Mise au rebut de votre ancien appareil**COLLECTE SÉLECTIVE DES DÉCHETS ÉLECTRIQUES ET ÉLECTRONIQUES**

Cet appareil comporte le symbole DEEE (Déchet d'équipement électrique et électronique) signifiant qu'en fin de vie, il ne doit pas être jeté aux déchets ménagers, mais déposé au centre de tri de la localité. La valorisation des déchets permet de contribuer à préserver notre environnement.



Nos emballages peuvent faire l'objet d'une consigne de tri.
Pour en savoir plus : www.consignesdetri.fr

PROTECTION DE L'ENVIRONNEMENT - DIRECTIVE 2012/19/UE

Afin de préserver notre environnement et notre santé, l'élimination en fin de vie des appareils électriques et électroniques doit se faire selon des règles bien précises et nécessite l'implication de chacun, qu'il soit fournisseur ou utilisateur.



C'est pour cette raison que votre appareil, tel que le symbole le signale, doit être apposé sur sa plaque signalétique ou sur l'emballage, ne doit en aucun cas être jeté dans une poubelle publique ou privée destinée aux ordures ménagères. L'utilisateur a le droit de déposer l'appareil dans un lieu public de collecte procédant à un tri sélectif des déchets pour être recyclé ou réutilisé pour d'autres applications, conformément à la directive.